

**SAMSUNG**  
wiSeNET

# Caméra dôme analogique HD 1080p

## Manuel de l'utilisateur

SDC-9443DF

CE

# Caméra dôme analogique HD 1080p

## Manuel de l'utilisateur

---

### Droits d'auteur

©2016 Hanwha Techwin Co., Ltd. Tous droits réservés.

### Marque commerciale

Chaque marque déposée ci-dessus est enregistrée. Les noms de ce produit et d'autres marques de commerce mentionnées dans ce manuel sont les marques déposées de leurs sociétés respectives.

### Restriction

Le droit d'auteur de ce document est réservé. En aucun cas ce document ne doit être reproduit, distribué ou modifié, partiellement ou entièrement, sans l'autorisation formelle.

### Disclaimer

Hanwha Techwin fait de son mieux pour vérifier l'intégrité et l'exactitude des contenus de ce document, mais aucune garantie formelle ne sera fournie à cet effet. L'utilisation de ce document et les résultats subséquents seront entièrement de la responsabilité de l'utilisateur.

Hanwha Techwin se réserve le droit de modifier les contenus de ce document sans avis préalable.

❖ La conception et les caractéristiques techniques sont susceptibles d'être modifiées sans préavis.

## INSTRUCTIONS IMPORTANTES RELATIVES À LA SÉCURITÉ

1. Veuillez lire ces instructions.
2. Conservez ces instructions.
3. Prêtez attention à tous les avertissements.
4. Veuillez suivre toutes les instructions.
5. N'utilisez pas cet appareil à proximité de l'eau.
6. Nettoyez la zone contaminée sur la surface du produit avec un chiffon doux et sec ou un chiffon humide. (Ne pas utiliser un détergent ou des produits cosmétiques contenant de l'alcool, des solvants et des tensioactifs ou des produits contenant du pétrole, car ils peuvent déformer ou endommager le produit.)
7. N'obstruez pas les ouvertures de ventilation. Procédez à l'installation conformément aux instructions du fabricant.
8. Ne pas installer l'appareil à proximité de sources de chaleur comme les radiateurs, les registres de chaleur et les autres appareils (incluant les amplificateurs) produisant de la chaleur.
9. Veillez à vous conformer aux sécurités des prises de terre et polarisées. Une prise dite polarisée est composée de deux fiches, une plus large que l'autre. Une prise de terre est composée de deux fiches et d'une troisième fiche pour la terre. La troisième fiche, plus large que les deux autres, est fournie pour votre sécurité. Si la prise qui vous est fournie ne correspond pas à votre prise murale, demandez à un électricien de remplacer la prise obsolète.
10. Veillez à ce que personne ne marche ou se prenne les pieds dans le cordon d'alimentation et particulièrement au niveau des fiches et des prises de courant et au niveau où ils se situent.
11. N'utilisez que des accessoires ou des produits additionnels spécifiés par le fabricant.
12. Utilisez uniquement un chariot, un socle, un trépied, un support ou une table recommandés par le fabricant ou vendus avec l'appareil. Si vous utilisez un chariot, déplacez le chariot transportant l'appareil avec précaution afin d'éviter les blessures que pourrait entraîner un basculement accidentel.
13. Débranchez cet appareil en cas d'orage ou de non-utilisation prolongée.
14. Veuillez faire appel au personnel qualifié pour tous travaux de maintenance. Les travaux de maintenance sont nécessaires si l'appareil a été endommagé de quelque manière que ce soit, comme cordon d'alimentation endommagé, liquide répandu, objets tombés sur l'appareil, appareil exposé à la pluie et à l'humidité, il ne fonctionne pas normalement ou est tombé par terre.



## MESURES DE SÉCURITÉ



**ATTENTION**  
RISQUE DE ECHOC ELECTRIQUE  
NE PAS OUVRIR



**ATTENTION** : POUR REDUIRE LES RISQUES DE CHOCS ELECTRIQUES, NE RETIREZ PAS LE COUVERCLE (OU LA PARTIE ARRIERE) LES PIECES INTERIEURES NE SONT PAS ACCESSIBLES A L'UTILISATEUR. FAITES APPEL AUPERSONNEL DE MAINTENANCE QUALIFIE.



Ce symbole indique la présence, dans cette unité, d'une tension élevée et avise des risques de décharge électrique existants.



Ce symbole indique la présence, dans cette unité, d'une tension élevée et avise des risques de décharge électrique existants.

## AVERTISSEMENT

- Pour diminuer les risques d'incendie ou d'électrocution, n'exposez pas cet appareil à la pluie ou à l'humidité.
- Pour éviter les blessures, cet appareil doit être fermement fixé au sol/mur conformément aux consignes d'installation.

## AVERTISSEMENT

1. Assurez-vous d'utiliser uniquement l'adaptateur standard spécifié dans la fiche des caractéristiques techniques. Utiliser tout autre adaptateur peut provoquer des risques d'incendie ou des chocs électriques et endommager le produit.
2. Un branchement incorrect de l'alimentation électrique ou un mauvais remplacement de la pile peut provoquer des risques d'incendie, des chocs électriques ou des dommages au produit.
3. Ne pas connecter plusieurs caméras à un seul adaptateur. Dépasser la capacité peut générer une chaleur anormale ou un risque d'incendie.
4. Branchez correctement le cordon d'alimentation dans la prise. Une mauvaise connexion peut provoquer des risques d'incendie.
5. Lors de l'installation de la caméra, attachez-la fermement et en toute sécurité. Une caméra qui tombe peut causer des blessures.
6. Ne placez pas d'objets conducteurs (tournevis, pièces de monnaie, objets en métal, etc...par exemple) ou des récipients remplis d'eau sur la caméra. Cela peut causer des blessures dues au feu, au choc électrique ou à la chute d'objets.
7. Ne pas installer l'appareil dans des lieux humides, poussiéreux ou couverts de suie. Cela peut provoquer des risques d'incendie ou des chocs électriques.
8. Si vous constatez une odeur ou une fumée inhabituelle provenant de l'appareil, arrêtez immédiatement son utilisation. Dans de tel cas, déconnectez immédiatement la source d'alimentation et contactez le centre de maintenance. Si vous continuez à utiliser le produit dans de telle condition, cela peut provoquer des risques d'incendie ou des chocs électriques.
9. Si ce produit ne fonctionne pas normalement, contactez le centre de maintenance le plus proche. Ne jamais démonter ou modifier le produit de quelque manière que ce soit. (Hanwha Techwin n'est pas responsable des problèmes causés par des modifications ou des tentatives de réparation non autorisées.)
10. Lors du nettoyage, ne pas diriger l'eau directement sur les pièces de l'appareil. Cela peut provoquer des risques d'incendie ou des chocs électriques.

## ATTENTION :

1. Ne laissez pas tomber d 'objets sur l' appareil et ne lui faites pas subir de choc violent. Maintenez-le à l'écart d'un endroit soumis à des vibrations excessives ou à des interférences magnétiques.
2. Ne l'installez pas dans un endroit soumis à des températures élevées, à une température basse ou à une humidité élevée. Vous risqueriez de provoquer un incendie ou un choc électrique.
3. Si vous souhaitez déplacer le produit déjà installé, veillez à mettre l'appareil hors tension, puis à le déplacer ou le réinstaller.
4. Retirez la fiche d'alimentation de la prise quand il y a de la foudre. Une telle négligence peut provoquer un incendie ou endommager le produit.
5. Maintenez-le hors de la lumière directe du soleil et des sources de chaleur de rayonnement. Cela peut provoquer un incendie.
6. Installez-le dans un endroit bien ventilé.
7. Évitez de pointer la caméra directement vers des objets extrêmement lumineux comme le soleil, car cela pourrait endommager le capteur d'image CMOS.
8. L'appareil ne doit pas être exposé à des gouttes ou à des éclaboussures et aucun objet rempli de liquide, tel qu'un vase, ne doit être placé sur l'appareil.
9. La prise secteur est utilisée comme un dispositif de déconnexion et doit rester accessible à tout moment.
10. N'exposez pas la caméra à la radioactivité. L'exposition à la radioactivité peut endommager le CMOS.



L'appareil ne doit pas être exposé à des gouttes ou à des éclaboussures et aucun objet rempli de liquide, tel qu'un vase, ne doit être placé sur l'appareil

## CONTENU

---

<b>APERÇU</b>	<b>3</b>	Instructions Importantes Relatives à la Sécurité
	<b>4</b>	Mesures de sécurité
	<b>6</b>	Contenu
	<b>7</b>	Caractéristiques du produit
	<b>8</b>	Noms et fonctions des composants

3

<b>INSTALLATION</b>	<b>9</b>	Avant l'installation
---------------------	----------	----------------------

9

<b>CONNEXION ET INSTALLATION</b>	<b>11</b>	Connexion du DVR et du moniteur
	<b>11</b>	Connexion de l'alimentation
	<b>12</b>	Utilisation de la communication
	<b>12</b>	connexion et installation

11

<b>FONCTIONNEMENT DE LA CAMÉRA</b>	<b>13</b>	Menus de la caméra
	<b>13</b>	Menu principal

13

<b>ANNEXE</b>	<b>22</b>	Caractéristiques du produit
	<b>24</b>	Dimension
	<b>25</b>	Dépannage

22

## CARACTÉRISTIQUES DU PRODUIT

- **Haute résolution**

Utilisez le CMOS 2 méga pixels, et obtenez une haute résolution équivalente à une résolution horizontale de 900TVL.

- **Haute sensibilité**

Le CMOS couleur haute sensibilité intégré peut produire une image claire. 0Lux (LED IR auto allumée)

- **D-WDR (Gamme dynamique de largeur numérique (Digit Wide Dynamic Range))**

Avec le capteur CMOS OV2710, cette caméra peut fournir une image claire et de qualité même dans des circonstances de rétroéclairage, grâce à une exposition précise pour la zone sombre et la réduction de l'exposition pour la zone claire : ce qui donne une image claire, détaillée et précise.

- **Autres caractéristiques**

HLC, BLC, V-Flip/Miroir/Rotation, netteté et zone de confidentialité.

- **Communication**

Communication Coax (UTC) prise en charge.

- **Affichage à l'écran**

Il y a 8 langues disponibles pour l'affichage à l'écran de la caméra.

- anglais, allemand, italien, français, espagnol, russe, turc et portugais

## Contenu de l'emballage

Vérifiez si l'emballage du produit comprend les éléments suivants.



SDC-9443DF

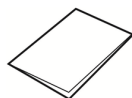

Manuel de l'utilisateur



Vis



Ancrage



Câble de caméra 60ft



- L'aspect des composants peut différer de l'image affichée.
- Selon le modèle que vous avez acheté, il peut y avoir une différence dans le type et le nombre d'accessoires.

## NOMS ET FONCTIONS DES COMPOSANTS

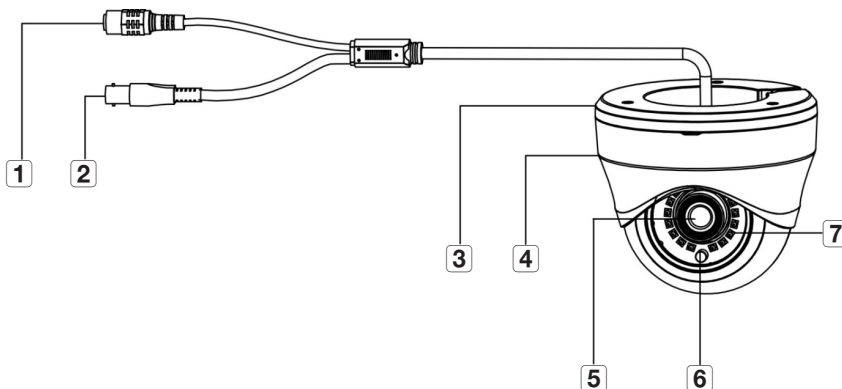

Élément	Description
<b>1</b>	Borne d'entrée d'alimentation : Raccordez l'alimentation comme indiqué (12V CC).
<b>2</b>	Prise de SORTIE VIDEO : Les signaux vidéo sont émis par ce port. Connectez ce port au port Vidéo d'entrée d'un DVR AHD.
<b>3</b>	Couvercle inférieur
<b>4</b>	Couvercle supérieur
<b>5</b>	Objectif : La distance focale de 3,6 mm vous permet de surveiller un champ de vision plus large.
<b>6</b>	Capteur d'illumination : Détecte la lumière entrante pour contrôler la LED IR
<b>7</b>	LED IR : Les voyants infrarouges sont commandés par le capteur d'éclairage.



# installation

## AVANT L'INSTALLATION

Assurez-vous de lire les instructions suivantes avant d'installer la caméra :

- Vous devez vérifier si l'emplacement (plafond ou mur) peut supporter cinq fois le poids de votre caméra.
- Ne laissez pas le câble se coincer dans un endroit inadéquat ou le couvercle de la ligne électrique d'être endommagé.  
Sinon, cela peut provoquer une panne ou un incendie.
- Lors de l'installation de votre caméra, ne laissez personne approcher le site d'installation. Si vous avez une question importante à traiter sur le site, veuillez déplacer la caméra pour éviter tout dommage ou blessure.

## Démontage

Placez un petit tournevis à vis avec une tête de 3 mm à 6 mm de largeur sur n'importe quelle partie de la rainure de la caméra et faites pivoter de 45 ° pour séparer le couvercle inférieur et le couvercle supérieur.

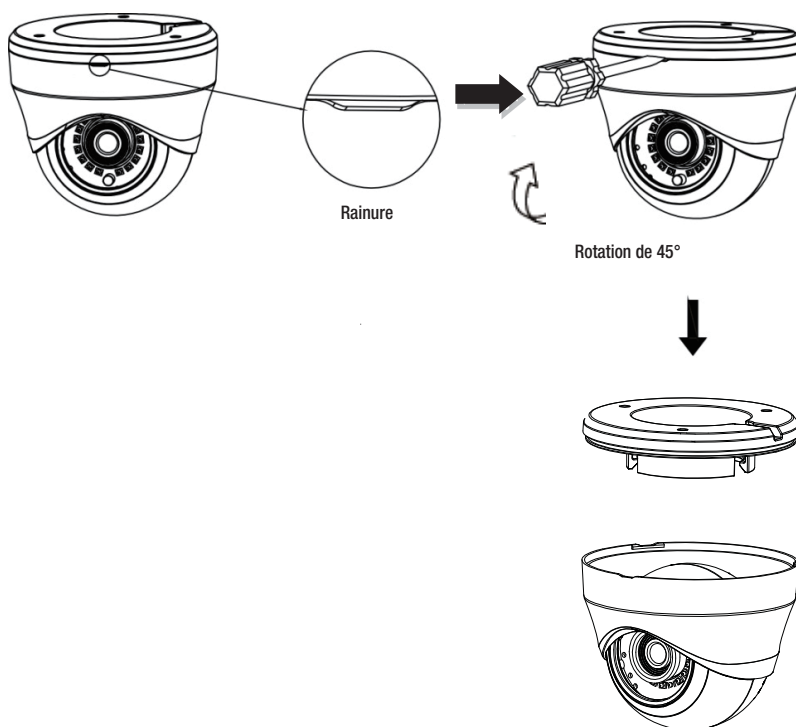

# installation

---

## Installation

---

1. Sélectionnez le site d'installation. Fixez le support de la caméra au mur ou au plafond en utilisant les 3 vis attachées.
2. Branchez l'alimentation 12 V CC à la caméra.
3. Réglez la position de la caméra pour vous assurer qu'elle pointe vers la zone que vous souhaitez surveiller.

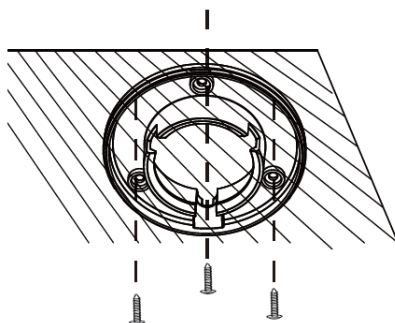

4. Branchez et fixez le couvercle supérieur et le corps principal sur le couvercle inférieur.



- Veuillez tenir compte de la position d'installation.
- Ne touchez pas l'objectif de la caméra afin d'éviter toute saleté et poussière

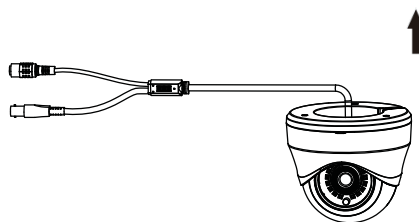

# connexion et installation

## CONNEXION DU DVR ET DU MONITEUR

Connectez la prise de sortie vidéo de la caméra à la prise d'entrée vidéo du DVR et du moniteur.

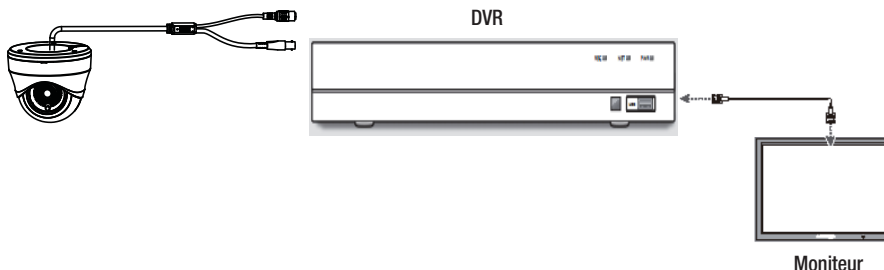

- Reportez-vous au manuel fourni avec l'appareil car la méthode de connexion varie d'un appareil à l'autre.
- Mettez l'appareil hors tension lorsque vous branchez le cordon d'alimentation.

## CONNEXION DE L'ALIMENTATION

L'alimentation peut être raccordée comme indiqué ci-dessous.

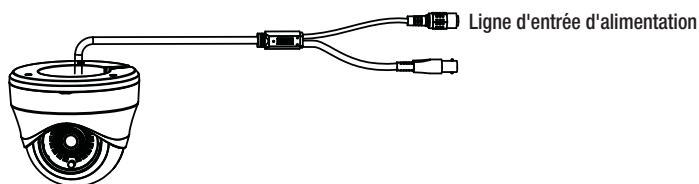

Valeur de résistance du fil de cuivre lorsque la température est de [20°C (68°F)]

Taille du fil de cuivre (AWG)	#24 (0.22mm <sup>2</sup> )	#22 (0.33mm <sup>2</sup> )	#20 (0.52mm <sup>2</sup> )	#18 (0.83mm <sup>2</sup> )
Résistance (Ω/m)	0.078	0.050	0.030	0.018
Chutes de potentiel (V/m)	0.028	0.018	0.011	0.006

- Comme indiqué dans le tableau, la tension diminue lorsque la ligne de raccordement devient plus longue. Par conséquent, cela peut affecter les performances de la caméra si une très longue ligne de sortie de l'adaptateur est connectée à la caméra.
  - Tension standard pour le fonctionnement de la caméra: 12V CC  $\pm$  10%
  - Il peut y avoir des écarts dans la chute de tension, sous réserve du type de ligne de raccordement et du fabricant.



- Raccordez-la uniquement à l'alimentation après avoir terminé toute l'installation.

# connexion et installation

## UTILISATION DE LA COMMUNICATION

- Système de communication coaxial

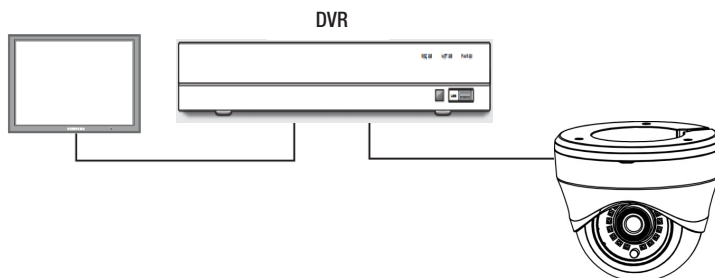

## CONNEXION ET INSTALLATION

### Câble vidéo

Connectez la prise de sortie vidéo de la caméra au moniteur avec un câble coaxial BNC, comme indiqué ci-dessous : Utilisez un amplificateur vidéo auxiliaire si la distance entre la caméra et le moniteur dépasse la valeur maximale recommandée.

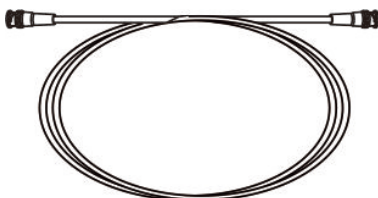

Distance	Caractéristique du câble recommandé
500m	5C2V
300m	3C2V





- Il est recommandé d'utiliser le câble coaxial en cuivre pur au lieu du câble en fer cuivré, sinon, cela entraînera des problèmes de communication via le câble coaxial.
- Pour garantir la qualité de l'image, utilisez uniquement un connecteur de sortie vidéo monocanal pour connecter la caméra à un autre équipement vidéo.

# fonctionnement de la caméra

## MENUS DE LA CAMÉRA

1. Ouvrez le menu principal du DVR, et allez dans Protocole → PTZ → du Dispositif. (Basé sur DVR SDR-B73303/SDR-B74303/SDR-B75303) Définir Coax comme protocole.
2. Accédez à l'interface d'affichage en direct, faites un clic gauche sur le canal en direct et sélectionnez l'icône de contrôle PTZ [  ] pour accéder à l'interface suivante.



- Cliquez sur l'icône [  ] pour aller au menu d'affichage à l'écran de la caméra AHD. Cette icône doit également être utilisée comme icône de confirmation. Les boutons haut, bas, droite et gauche [  ] sont utilisés pour sélectionner le menu. Le menu d'affichage peut être différent pour différents DVR.
- Les éléments avec une icône <  > incluent un sous-menu. Vous pouvez accéder au sous-menu et effectuer les réglages.
- L'élément avec l'icône < - - - > n'est pas disponible en raison du réglage de la fonction.

## MENU PRINCIPAL

### EXPOSITION

< CONFIG > ➔ < EXPOSITION >

CONFIG	
1.EXPOSITION	↵
2.CONTRE-JOUR	OFF
3.BAL.BLANCS	ATW
4.NR	↵
5.SPÉCIAL	↵
6.AJUSTER	↵
7.QUITTER	FIN↵

EXPOSITION	
1.OBTURATEUR	AUTO
2.CAG	..... .....13
3.SENSIB.ÉLEC	OFF
4.LUMINOSITÉ	..... .....34
5.D-WDR	OFF
6.SUPP VOILE	OFF
7.RETURN	RET↵

### OBTURATEUR

- NTSC : AUTO / FLK / 1/50,000sec~1/30sec / X2 ~ X30 ;
- PAL : AUTO / FLK / 1/50,000sec~1/25sec / X2 ~ X30
- AUTO : Indique l'ajustement automatique de l'obturateur en fonction de la lumière.
- FLK : Anti-scintillement. Utilisé dans des scénarios spéciaux, comme sous la lampe fluorescente.

- Plus la valeur de l'obturateur est grande, plus l'image est brillante, mais plus grande est l'image après image de l'objet en mouvement. Lorsque la valeur de l'obturateur est faible, il y aura du bruit, des taches et du blanchissage, ce qui est normal.

# fonctionnement de la caméra

## CAG

0-15 optionnel. Plus le niveau de gain est élevé, plus l'écran est lumineux, mais plus le bruit est important.

## SENSIB.ÉLEC

AUTO/OFF. Lorsqu'il est réglé sur AUTO, plus l'accumulation d'image est élevée, plus l'image est vive et plus la cadence d'image est faible dans un environnement à faible luminance.

## LUMINOSITÉ

0-100 est facultatif et plus la valeur est grande, plus l'image est lumineuse.

## D-WDR

Quand il y a des zones claires et foncées, cette fonction peut vous aider à voir chaque partie à l'écran. Réglez le niveau au besoin, pour régler la luminosité de l'image du D-WDR.

D-WDR	
1.NIVEAU	..... .....2
2.RETURN	RET↵

- NIVEAU : Niveau 0 à 8 optionnel. Et plus le niveau est élevé, plus l'objet sombre est plus lumineux.
- RETURN : RET/FIN.



< D-WDR activé >



< D-WDR désactivé >

## SUPP VOILE

SUPP VOILE	
1.POS/TAILLE	↵
2.GRADATION	.....0
3.DÉFAULT	↵
4.RETURN	RET↵

- POS/TAILLE : POS et TAILLE de la zone de réglage.
- GRADATION : Niveau 0 à 2 est optionnel. Plus le niveau est haut, plus l'effet de désembuage sera meilleur.
- DÉFAULT : Restaurer les paramètres par défaut.
- RETURN : RET/FIN



- La caméra peut identifier automatiquement la densité de brouillard dans l'image avec la fonction de désembuage, et elle peut afficher de façon éclatante l'image même lorsque la vue ne peut pas être claire car affectée par l'obscurité ou la brume.

## CONTRE-JOUR

< CONFIG > ➔ < CONTRE-JOUR (OFF/BLC/HLC) >

Il s'ajuste automatiquement, vous pouvez donc distinguer l'objet et l'arrière-plan et sélectionner la zone requise dans l'image pour la visualiser plus clairement même dans une scène d'éclairage avec rétroéclairage conséquent.

### BLC

BLC	
1.NIVEAU	MOYEN
2.ZONE	↵
3.DÉFAULT	↵
4.RETURN	RET↵

- NIVEAU : Réglage du niveau de compensation du rétroéclairage FAIBLE/MOYEN/ÉLEVÉ
- ZONE : Réglage de compensation de rétroéclairage, avec la zone de réglage de POSITION et TAILLE.
- DÉFAULT : Restaurer les valeurs par défaut
- RETURN : RET/FIN

### HLC

La fonction peut protéger de la lumière forte, de réduire la couleur blanche due à la surexposition et réserver plus d'informations détaillées sur l'écran lorsque la caméra se rapproche de la source lumineuse élevée.

HLC	
1.SÉLECTIONNE	ZONE1
2.AFFICHAGE	ON↵
3.MASQUE NOIR	ON
4.NIVEAU	..... .....20
5.MODE	NUIT↵
6.DÉFAULT	↵
7.RETURN	RET↵

- SÉLECTIONNE : Sélection de la zone de réglage (ZONE1 A ZONE4)
- AFFICHAGE : POSITION et TAILLE de la zone de réglage.
- MASQUE NOIR : Commutateur de la zone de réglage
- NIVEAU : Niveau d'inhibition de la lumière intense (0-100). La forte inhibition de la lumière est plus évidente avec un niveau plus élevé.
- MODE : Mode fort d'inhibition de la lumière (NUIT / ALL DAY).
- DÉFAULT : Restaurer les valeurs par défaut.
- RETURN: RET/FIN



- Si le menu de balance des blancs est en mode manuel, la performance de HLC peut être limitée dans une certaine mesure. Le phénomène de saturation peut se produire dans l'environnement lumineux si les fonctions de désembuage et HLC sont utilisées simultanément.

L'efficacité de HLC peut être différente selon le rayon de lumière dans la zone lumineuse de l'écran, il est donc préférable d'optimiser l'angle d'installation pour atteindre une performance HLC optimale.

# fonctionnement de la caméra

## BAL.BLANCS

< CONFIG > ➔ < BAL.BLANCS (ATW/AWC → CONF./INTÉRIEUR/EXTÉRIEUR/MANUEL/AWB) >

- ATW : Lorsque la température de couleur est comprise entre 1.800K ° et 10.500K °, réglez sur ATW.
- AWC → CONF. : Réglez la balance des blancs manuellement en fonction de la température de couleur actuelle.
- INTÉRIEUR : Lorsque la température de couleur est comprise entre 4,500K° et 8,500K°, réglez sur INTERIEUR.  
Réglez la balance des blancs pour optimiser la couleur de la caméra dans l'environnement intérieur.
- EXTÉRIEUR : La température de couleur est entre 1.800K ° ~ 10.500K °. (Y compris la lampe au sodium)  
Pour que la caméra puisse restaurer correctement la couleur d'origine dans l'environnement extérieur, la balance des blancs doit être réglée.
- MANUEL : Choisissez "**MANUEL**" pour ajuster la balance des blancs manuellement.

MANUEL WB	
1.BLEU	..... .....50
2.ROUGE	..... .....50
3.RETURN	RET↵

- BLEU : 0-100 (optionnel). Plus la valeur est grande, plus l'image est bleue.
- ROUGE : 0-100 (optionnel). Plus la valeur est grande, plus l'image est rouge.
- RETURN : RET/FIN
- AWB : Retour à la couleur normale dans un scénario particulier, comme sous lampe à filament de tungstène ou lampe fluorescente.  
Dans ce cas, la "**balance des blancs**" ne peut pas fonctionner normalement.



- Dans les cas suivants, veuillez choisir le mode "**AWB**".
- Lorsque la température de couleur de l'objet ambiant dépasse la plage de contrôle (comme le ciel clair ou le coucher du soleil), choisissez l'élément.
- Lorsque l'éclairage de la lumière ambiante du sujet est sombre, si la caméra est tournée vers la lampe fluorescente ou est installée dans un endroit où l'éclairage change de manière significative, la "**balance des blancs**" peut être instable.



## NR (Réduction de bruit)

< CONFIG > ➔ < NR >

La fonction réduit le bruit de l'image. Le niveau de réduction du bruit peut être réglé en fonction de la situation réelle de l'image. En même temps. Plus le niveau est élevé, plus l'effet de réduction du bruit est meilleur.

NR	
1.2DNR	MOYEN
2.3DNR	MOYEN
3.RETURN	RET↵

- 2DNR : Réduction de bruit 2D, OFF/FAIBLE/MOYEN/ÉLEVÉ
- 3DNR : Réduction de bruit 3D, OFF/FAIBLE/MOYEN/ÉLEVÉ
- RETURN : RET/FIN

## SPÉCIAL

< CONFIG > ➔ < SPÉCIAL >

SPÉCIAL	
1.TITRE CAMÉR	OFF↵
2.EFFET NUM.	↵
3.MOUVEMENT	OFF↵
4.MASQUAGE	OFF↵
5.OUTPUT	AHD↵
6.LANGUE	FRA↵
7.RETURN	RET↵

## TITRE CAMÉRA

Réglez sur ON, passez à la position du caractère que vous choisissez via la touche d'option du menu [ ▲ ▼ ◀ ▶ ] (touches gauche, droite, haut et bas), puis cliquez pour [ ■ ] confirmer. Répétez l'étape pour entrer d'autres caractères. 15 caractères maximum peuvent être saisis.

- ← → : Déplacez vers la gauche ou la droite jusqu'à la position du caractère d'entrée.
- CLR : Efface le caractère d'entrée.
- POS : Déplacez la position du titre de la caméra via la touche d'option du menu [ ▲ ▼ ◀ ▶ ] (touches gauche, droite, haut et bas).
- END : Retourne au menu précédent.

TITRE CAMÉRA										
0	1	2	3	4	5	6	7	8	9	
A	B	C	D	E	F	G	H	I	J	K
L	M	N	O	P	Q	R	S	T	U	V
W	X	Y	Z	▶	◀	▲	▼	(	)	
-	_	■	/	=	&	:	~	,	.	
←	→	CLR	POS	END						
-----										



# fonctionnement de la caméra

## EFFET NUM.

EFFET NUM.	
1.FIGER	OFF
2.MIROIR	OFF
3.RETURN	RET↵

- FIGER : ON/OFF. Choisissez ON, ce qui indique que l'image ne peut pas être tournée. OFF indique que l'image peut être tournée.
- MIROIR : OFF/MIROIR/V-FLIP/TOURNER
  - MIROIR : Rotation horizontale
  - V-FLIP : Rotation verticale
  - TOURNER : L'image est tournée de 180 degrés
- RETURN: RET/FIN

## MOUVEMENT (OFF/ON)

Chaque fois que l'objet illuminé est détecté se déplaçant dans quatre zones d'image, le produit enverra une alarme afin d'assurer une surveillance efficace.

MOUVEMENT	
1.SÉLECTIONNE	ZONE1↵
2.AFFICHAGE	ON↵
3.SENSIBILITÉ	..... ....64
4.COULEUR	GREEN
5.TRADUCTION	1.00
6.ALARM	↵
7.DÉFAULT	↵
8.RETURN	RET↵

- SÉLECTIONNE : 4 zones optionnelles.
- AFFICHAGE : Définissez la position et la taille de la zone de mouvement.
- SENSIBILITÉ : Niveau 0-100 ajustable. Plus le niveau est élevé, plus il est sensible.
- COULEUR : Le cadre de la zone de détection et la couleur dans le cadre peuvent être réglés. GREEN/BLUE/WHITE/RED est optionnel.
- TRADUCTION : Réglez la transparence des couleurs dans le cadre de la zone de détection de mouvement.  
0,00 / 0,25 / 0,75 / 1,00 est facultative, et plus la valeur est grande, plus la transparence est élevée.

- ALARM : Réglage de l'alarme

ALARM	
1.VIEW TYPE	ALL
2.OSD VIEW	ON
3.TIME	..... .....3
4.RETURN	RET↵

- VIEW TYPE : Modes d'affichage d'alarme optionnels de la détection de mouvement : ALL/OFF/BLOCK/OUTLINE peuvent être sélectionnés.
  - BLOCK : Une fois l'alarme MOUVEMENT déclenchée, la zone MOUVEMENT sélectionnée s'affiche dans une zone bloquée.
  - OUTLINE : Une fois l'alarme MOUVEMENT déclenchée, la zone MOUVEMENT sélectionnée s'affiche dans une zone ayant bordée.
  - ALL : Une fois l'alarme MOUVEMENT déclenchée, la zone MOUVEMENT sélectionnée s'affiche dans une zone de grille bordée.
  - OFF : Pas d'alarme lorsque MOUVEMENT est déclenché.
- OSD VIEW : Changement de l'affichage de l'alarme de détection de mouvement :
- TIME : Réglage de l'heure de l'alarme (0-15s)
- RETURN: RET/FIN
- DÉFAULT : Restaurer les valeurs par défaut
- RETURN : RET/FIN



- Les mêmes paramètres de sensibilité aux mouvements s'appliquent à la zone 1 & zone 2 et à la zone 3 & zone 4.
- Les mêmes paramètres d'alarme et de défaut en mouvement s'appliquent à toutes les zones.

### MASQUAGE (OFF/ON)

PRIVACY	
1.SÉLECTIONNE	ZONE1↵
2.AFFICHAGE	COULEUR↵
3.COULEUR	WHITE
4.TRADUCTION	1.00
5.DÉFAULT	↵
6.RETURN	RET↵

- SÉLECTIONNE : ZONE1 A ZONE4
- AFFICHAGE : OFF/MOSAIQUE/INV./COULEUR
  - OFF : Désactivez le réglage de la zone privée.
  - MOSAIQUE : L'arrière-plan de la zone privée est une mosaïque.
  - INV. : L'arrière-plan de la zone privée ressemble à un film photographique.
  - COULEUR : L'arrière-plan de la zone privée est en couleur.  
Cliquez pour sélectionner le type d'arrière plan et définir la position et la taille de la zone privée.

# fonctionnement de la caméra

- **COULEUR** : Définissez la couleur de la zone privée.  
Les couleurs WHITE/BLACK/BLUE/YELLOW/GREEN/CYAN sont optionnelles.
- **TRADUCTION** : Réglez la transparence des couleurs dans le cadre de la zone de détection de mouvement.  
0,25 / 0,50 / 0,75 / 1,00 est facultative, et plus la valeur est grande, plus la transparence est élevée.
- **DÉFAULT** : Paramètres de réglage par défaut.
- **RETURN**: RET/FIN

## OUTPUT

Mode de sortie optionnel : AHD et CVBS

## LANGUE

Choisissez la langue à définir : ENG/GER/FRA/ITA/SPA/RUS/POR/TUR

## RETURN

RET/FIN



- Lorsque la zone de mouvement et privée se chevauchent, si la couleur définie sous Affichage et définir 1 comme la transparence dans la configuration Confidentialité, la zone de confidentialité et de mouvement chevauchée bloquera la zone de mouvement, mais n'aura pas d'effet sur l'alarme de mouvement.

## AJUSTER (ajustement d'image)

< CONFIG > ➔ < AJUSTER >

AJUSTER	
1.NETTEÉÉ	AUTO↵
2.MONITEUR CR	LCD↵
3.LSC	ON
4.RETURN	RET↵

### NETTEÉÉ

AUTO / OFF est facultatif et plus la netteté est grande, plus la définition est élevée.

### MONITEUR CR

Compensation de couleur de la caméra (LCD / CRT)

### LSC

La teinte de l'objectif est corrigée et la périphérie devient brillante après le démarrage.

## RETURN

RET/FIN



- Dans les cas suivants, l'affichage / indicateur peut être défectueux.
  - Un mouvement aléatoire peut se produire en continu
  - L'objet fixe se déplace continuellement sur la même position
  - Lorsqu'un nouvel objet recouvre un objet avec des modifications.
- La taille d'identification peut avoir des erreurs en raison de différentes formes de l'objet.
- Dans les cas suivants, les performances de détection de mouvement et d'alarme d'analyse d'image peuvent être réduites ou un fonctionnement anormal peut se produire.
  - La luminosité ou la couleur de l'objet peuvent être similaire à l'arrière-plan de l'image
  - La position du cadre d'image peut se déplacer légèrement
  - La plupart des mouvements se produisent de façon continue et aléatoire en raison de l'influence de facteurs tels que la commutation de l'objectif et le changement rapide de l'éclairage
  - Le mouvement de l'objet fixe sur la même position se produit continuellement
  - Tout comme l'objet est proche de la caméra ou s'éloigne de la caméra, la position sur l'image peut se déplacer légèrement
  - L'objet mobile s'approche de la caméra
  - Tout objet protège les objets différents les uns des autres
  - Plus de deux objets se combinent ou un objet est séparé en plusieurs
  - Le mouvement de l'objet est trop rapide (les mêmes objets ont la zone de chevauchement entre les cadres continus)
  - La réflexion, la teinture et les nuances se produisent en raison des rayons lumineux forts, tels que la lumière directe, l'éclairage et les projecteurs automobiles
  - Le mauvais temps comme la neige, la pluie et le vent ou le coucher du soleil / lever du soleil

## QUITTER

< CONFIG > ➔ < QUITTER >

### FIN

Menu pour réglage et sortie actuelle "**CONFIG**".

### NOT SAVE

Ne pas enregistrer les réglages et la sortie actuelle "**CONFIG**".

### RESET

Rétablissez les réglages par défaut de la caméra. Mais le paramètre de langue et de mode ne rétablit pas les valeurs par défaut.

## CARACTÉRISTIQUES DU PRODUIT

Élément	Détails	
	SDC-9443DFN	SDC-9443DFP
<b>Vidéo</b>		
Dispositif d'imagerie	1/2.7" 2M CMOS	
Nombre total de pixels	1952 x 1092	
Pixels effectifs	1920 x 1080	
Système de balayage	Balayage progressif	
Illumination min	0Lux (LED IR auto allumée)	
Rapport S / N	52dB (AGC désactivé)	
Sortie vidéo	BNC(AHD, CVBS sélectionnable) AHD : 30fps@1080p CVBS: 30fps@928*480	BNC(AHD, CVBS sélectionnable) AHD : 25fps@1080p CVBS: 25fps@928*576
Résolution horizontale	Ligne TV 900 centre, Lignes TV 600 TV angle	
<b>Type de lentille</b>		
Longueur focale (rapport de zoom)	3.6mm	
Rapport d'ouverture max.	F2.1	
Champ de vision angulaire	D:104.6° / H:88.9° / V:46.3°	
Distance min. de l'objet	0,5m (1.64ft)	
Commande de focalisation	Fixe	
<b>Opérationnel</b>		
LED IR	18ea LED	
Longueur visible	20m (65.62ft)	
Affichage à l'écran	Support multi-langue (8) : Anglais, français, allemand, espagnol, italien, russe, turc, portugais	
Titre de la caméra	Désactivé / Activé (15 caractères affichés)	
Jour & Nuit	Auto(ICR)	
Compensation de contre-jour	Désactivé / BLC / HLC	
Large gamme dynamique	D-WDR	
Réduction de bruit numérique	2D/3D DNR	

Élément	Détails	
	SDC-9443DFN	SDC-9443DFP
Désembuage	Désactivé / Activé	
Détection de mouvement	Désactivé / Activé (4 zones)	
Masquage de confidentialité	Désactivé / Activé (4 zones)	
Réglage de puissance de son	AGC	
Balance des blancs	ATW / AWB/ Extérieur / Intérieur / Manuel / AWC(1,800K°~10,500K°)	
Vitesse d'obturation électronique	AUTO / FLK / 1/50,000sec~1/30sec / X2 ~ X30	AUTO / FLK / 1/50,000sec~1/25sec / X2 ~ X30
Inverse	Désactivé/Miroir/V-Flip/Rotation	
Protocole	ACP	
Distance de transmission vidéo	300m(3C-2V), 500m(5C-2V)	
<b>Environnement</b>		
Température de fonctionnement / humidité	-10°C ~ +50°C (14°F ~ +122°F) / Moins de 90% RH	
<b>Électrique</b>		
Tension d'entrée / Courant	12VCC±10%	
Consommation d'énergie	4.4W	
<b>Mécanique</b>		
Couleur / Matériel	Blanc	
Dimension (ØxH)	Ø100 x H89.6mm	
Poids	0.184kg	

**DIMENSION**

---

Unité : mm (inch)

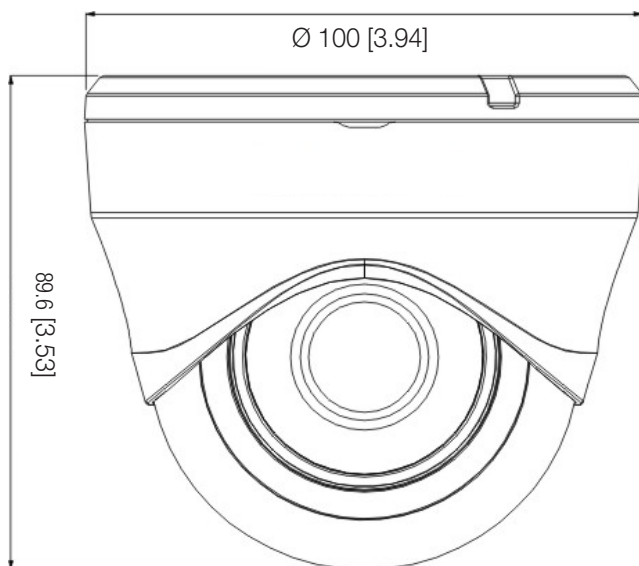



## DÉPANNAGE

Reportez-vous au tableau suivant si vous avez des problèmes pendant le fonctionnement de la caméra. Veuillez contacter les techniciens autorisés si votre problème ne peut pas être résolu par le biais des conseils.

Problème	Dépannage
Aucun contenu n'est affiché sur l'écran.	<ul style="list-style-type: none"> <li>• Vérifiez si le câble d'alimentation et le câble entre la caméra et le moniteur sont correctement connectés.</li> <li>• Vérifiez si le câble BNC est correctement connecté à la caméra.</li> <li>• Vérifiez si le système vidéo est identique à celui du DVR.</li> </ul>
L'image sur l'écran est faible.	<ul style="list-style-type: none"> <li>• Si l'objectif est taché de poussière. Nettoyez l'objectif avec un chiffon doux et propre.</li> <li>• Réglez l'état approprié pour le moniteur ou le DVR.</li> <li>• Si la caméra est orientée vers une forte lumière, veuillez changer la position de la caméra.</li> </ul>
L'image sur l'écran est sombre	<ul style="list-style-type: none"> <li>• Réglez le taux de contraste du moniteur ou du DVR.</li> <li>• S'il y a un équipement intermédiaire, réglez 75Ω / Hi-z correctement.</li> </ul>
La caméra ne fonctionne pas normalement et la surface est chaude.	<ul style="list-style-type: none"> <li>• Veuillez vérifier si la caméra est correctement connectée à l'alimentation adéquate.</li> </ul>
La couleur est incorrecte.	<ul style="list-style-type: none"> <li>• Veuillez vérifier le réglage du menu de réglage de la balance des blancs.</li> </ul>
L'écran clignote constamment.	<ul style="list-style-type: none"> <li>• Assurez-vous que la caméra n'est pas orientée vers le soleil.</li> </ul>
Lorsque la communication coaxiale n'est pas disponible	<ul style="list-style-type: none"> <li>• Assurez-vous que la caméra et le moniteur sont installés à la distance recommandée.</li> <li>• Si elles dépassent la distance d'installation recommandée, utilisez un amplificateur vidéo coaxial et équivalent.</li> </ul>



Hanwha Techwin se soucie de l'environnement à toutes les phases de fabrication du produit et s'engage à tout mettre en oeuvre pour offrir à ses clients des produits plus respectueux de l'environnement. La marque Eco représente l'engagement de Hanwha Techwin à créer des produits respectueux de l'environnement et indique que le produit est conforme à la Directive RoHS de l'Union européenne.



#### **Les bons gestes de mise au rebut de ce produit (Déchets d'équipements électriques et électroniques)**

(Applicable dans les pays de l'Union Européenne et dans d'autres pays européens pratiquant le tri sélectif)

Ce symbole sur le produit, ses accessoires ou sa documentation indique que ni le produit, ni ses accessoires électroniques usagés (chargeur, casque audio, câble USB, etc.) ne peuvent être jetés avec les autres déchets ménagers. La mise au rebut incontrôlée des déchets présentant des risques environnementaux et de santé publique, veuillez séparer vos produits et accessoires usagés des autres déchets. Vous favoriserez ainsi le recyclage de la matière qui les compose dans le cadre d'un développement durable.

Les particuliers sont invités à contacter le magasin leur ayant vendu le produit ou à se renseigner auprès des autorités locales pour connaître les procédures et les points de collecte de ces produits en vue de leur recyclage.

Les entreprises et professionnels sont invités à contacter leurs fournisseurs et à consulter les conditions de leur contrat de vente. Ce produit et ses accessoires ne peuvent être jetés avec les autres déchets professionnels et commerciaux.



#### **Elimination des batteries de ce produit**

(Applicable aux pays de l'Union européenne et aux autres pays européens dans lesquels des systèmes de collecte sélective sont mis en place.)

Le symbole sur la batterie, le manuel ou l'emballage indique que les batteries de ce produit ne doivent pas être éliminées en fin de vie avec les autres déchets ménagers. L'indication éventuelle des symboles chimiques Hg, Cd ou Pb signifie que la batterie contient des quantités de mercure, de cadmium ou de plomb supérieures aux niveaux de référence stipulés dans la directive CE 2006/66. Si les batteries ne sont pas correctement éliminées, ces substances peuvent porter préjudice à la santé humaine ou à l'environnement. Afin de protéger les ressources naturelles et d'encourager la réutilisation du matériel, veuillez à séparer les batteries des autres types de déchets et à les recycler via votre système local de collecte gratuite des batteries.

---

**Head Office**

86 Cheonggyecheon-ro Jung-gu Seoul 04541 Korea  
Tel +82.2.729.5277, 5254 Fax +82.2.729.5489  
[www.hanwha-security.com](http://www.hanwha-security.com)

---

**Hanwha Techwin America**

500 Frank W. Burr Blvd. Suite 43 Teaneck, NJ 07666  
Toll Free +1.877.213.1222 Direct +1.201.325.6920  
Fax +1.201.373.0124

---

**Hanwha Techwin Europe**

Heriot House, Heriot Road, Chertsey, Surrey, KT16 9DT, United Kingdom  
Tel +44.1932.57.8100 Fax +44.1932.57.8101

---